

A20 KULLANIM KILAVUZU

1. Kullanım Kılavuzu

1: Montaj ve Besleme

2: Yönetici Şifresi doğrulama ve değiştirme. Kullanıcı parmakizi, kart ve şifre kaydı

3: Erişim (access control) parametreleri ayarlama. Cihaz ID, Kapı açma şifresi (8 hane) ,
Kapı Ama aralığı, Doğrulama Modu, Kapı sensor ayarlama, Alarm modu ve Excelden veritabanı
Yükleme/Aktarma

Menu Yapısı

Menu

|

|—1. Kullanıcı Yönetimi

| |—1. Kullanıcı Kayıt

| |—2. Kullanıcı Sil

| |—3. Tüm kullanıcıları sil

|—2. AC (ACCESS Kontrol - Erişim) Yönetimi

| |—1. Cihaz ID ayarlama

| |—2. Kapı Açma Şifresi (8 haneli)

| |—3. Kapı Açık Kalma Süresi

| |—4. Doğrulama Modu Tipi

| |—5. Kapı Sensör Ayarı

| |—6. Alarm Ayarları

| | |—1. Alarm Açık/Kapalı

| | |—2. Yanlış Şifre Girildi Alarmı Açık/Kapalı

| | |—3. Sökülme Alarmı Açık/Kapalı

| | |—4. Kapı Açık Süre Aşımı Açık / Kapalı

|—3. USB Disk

| |—1. Kullanıcı Veritabanı Senkronize et

- | 2. Firmware Güncelleme
- | 4. Ses Ayarla
- | 5. Parmakizi Touch Sensör Ayarla
- | 6. Yönetici Şifresi Ayarla
- | 7. Parmakizi Sensör Ayarla
- | 8. Kapı Açma

Klavye

1	2	3
4	5	6
7	8	9
*	0	#
	Bell	

Menü

- Giriş

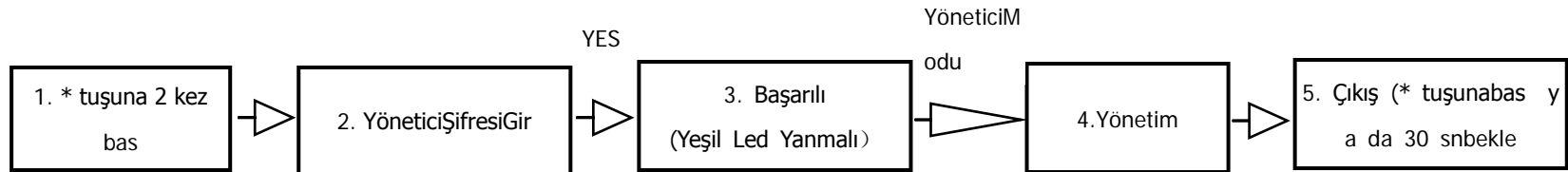

➤ Notlar:

1. Tanımlı İlk Yönetici Şifresi: 12345678 dir
2. Şifre 8 haneli olmak zorundadır. 8 haneli şifreyi girin ve # tuşuna basınız
3. Kullanıcı * Tuşuna 2 kez bastığında “ Yönetici şifresini doğrulayınız” sesi duyulacaktır, 20 sn içinde şifreyi girmeniz gerekmektedir. Kırmızı LED kullanıcıyı uyarmak için yanacaktır

➤ Yönetici Şifresi Unutulur ise

Disassemble the device, press tamper 3 times within 60 seconds. (There will be tampering beep in 30 seconds.)

Cihazı tersine çevirmek için, 60 saniye içerisinde tamper tuşuna 3 kez basın (30 saniyede tamper bipleyecektir)

1) Kullanıcı Kaydı

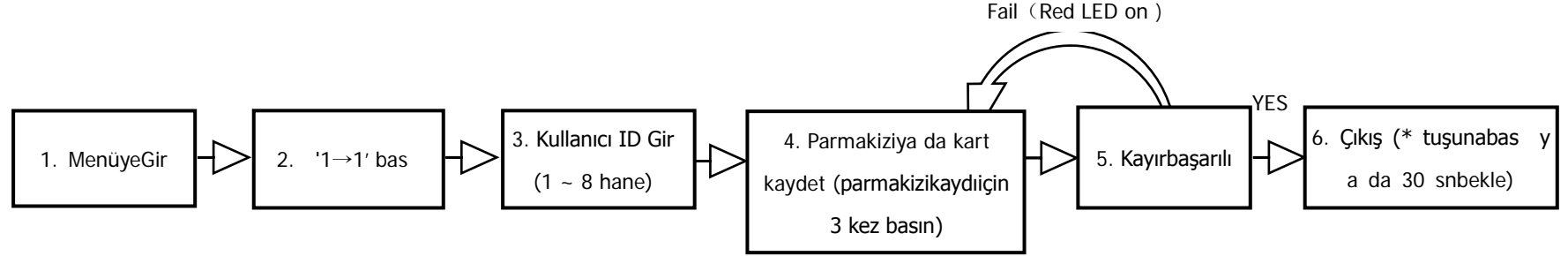

➤ Note: '#' basarak Kullanıcı ID sinin girişini tamamlayın. 8 Haneli girerseniz ID yi otomatik olarak tamamlayacaktır.

2) KullanıcıSilme

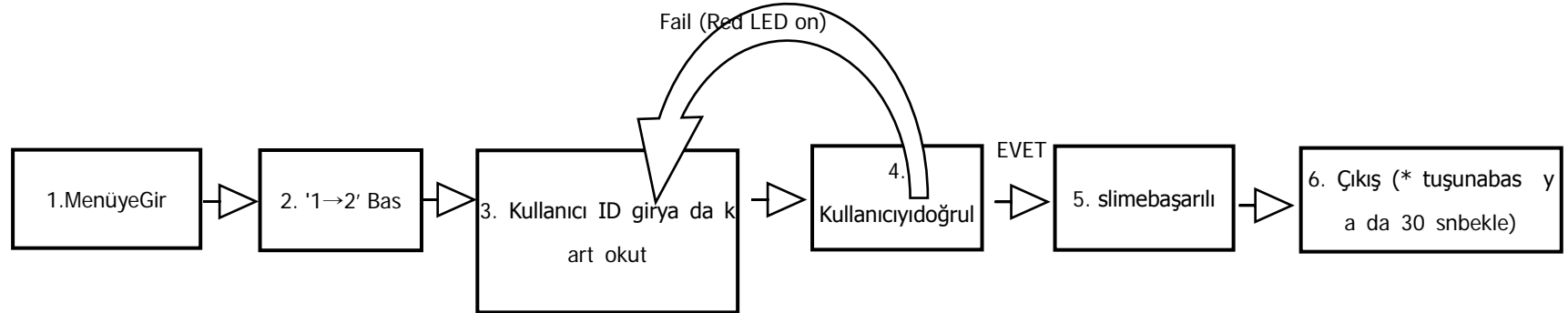

3) Tüm Kullanları Silme

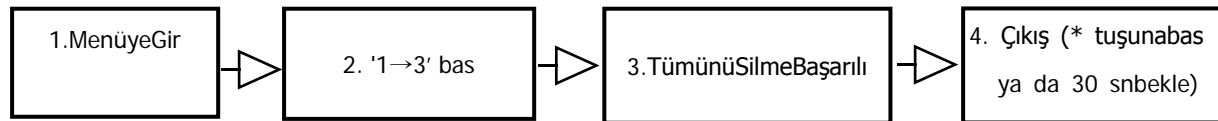

4) Set Device ID

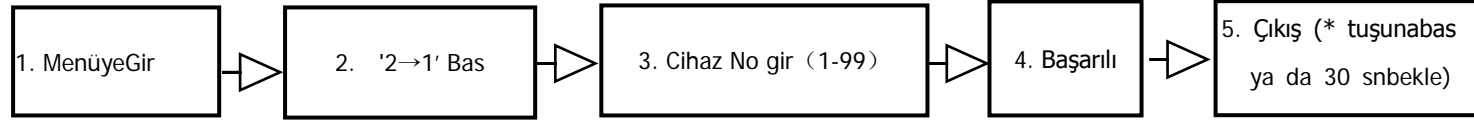

➤ Not: Varsayılan Cihaz NO: 1 dir

5) Kapı Açma Şifre Ayarla

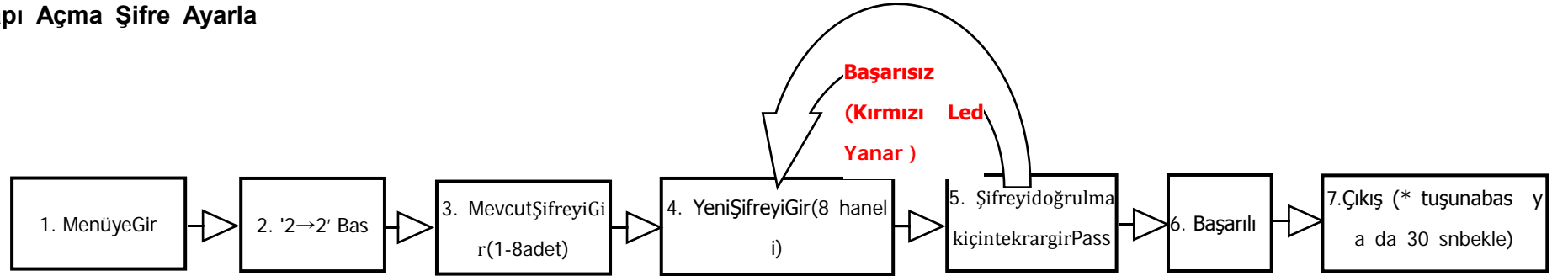

➤ Note: 8 adet şifre girilebilir.
00000000 ama bu şifreyi kullanmayın
Varsayılan şifre başta: 88888888

6) Kapı Açık Kalma Süresi Ayarlama



➤ Note: Press '#' to complete the input of the duration. When pressed 3 digits, it is completed automatically.

If the input value is greater than 255 (seconds), 5 (seconds) is set to the duration.

7) Kimlik Doğrulama Modunu Ayarla

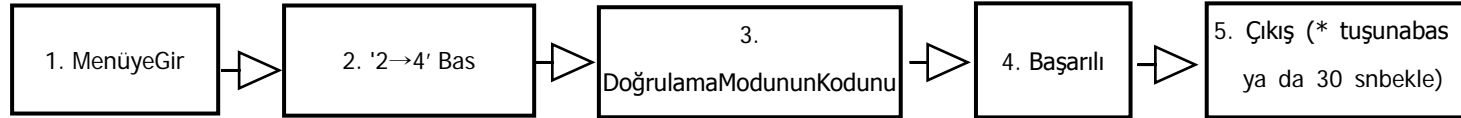

➤ Note: Kimlik Doğrulama Modları aşağıdaki gibidir

No	Doğrulama Modu	Açıklama
1	Şifre	Şifre ile
2	Kart	Kart ile
3	Pizi	Parmakizi ile
4	P/Ş/K	Pizi ya da şifre ya da kart ile
5	K&Ş	Kart ve şifre ile
6	P&Ş	Pizi ve şifre ile

Varsayılan mod: P/Ş/K (Pizi ya da şifre ya da kart ile)

Kombine doğrulama modlarında (Kart ve Şifre, Parmakizi ve Şifre ile doğrulama modlarında ilk okutmadan sonraki 30 saniye içerisinde 2. Doğrulama modu girilmelidir.

Örneğin doğrulama modu olarak Kart ve şifre seçilmiş ise kart okutulduktan sonraki 30 saniye içerisinde şifre girilmelidir. (Kırmızı LED açık kaldığı sürece)

8) Kapı Sensör Modu Ayarı

Kapı sensör Modları aşağıdaki gibidir;

'Her zaman Açık' : Kapı sensörü Açık

'Her zaman Kapalı' : Kapı sensörü Kapalı

'Hiçbiri' : Kapı Sensörü Kullanılmayacak- YOK

Varsayılan Mod: Her zaman AÇIK

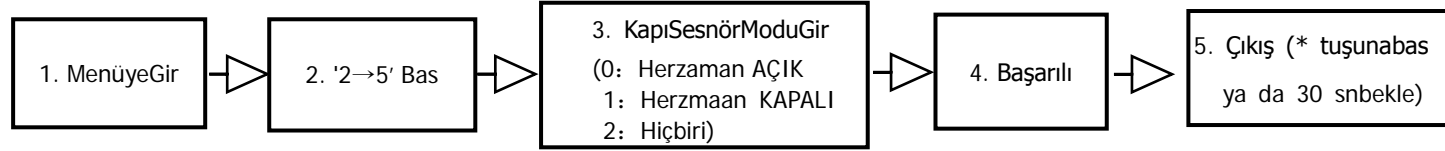

➤ Note: The Door Open Overtime Alarm is based on this setting.

9) Alarm Ayarları

- ✓ Not: Alarm başladığında buzzer devre dışı kalacaktır ve 30 sn sonar harici alarm cihazı çalışacaktır.
Doğrulama alarm bitince yapılmalıdır.

✧ Alarm Fonksiyonu Açık/Kapalı Ayarı

Tüm alarm tipleri için Açık/kapalı yapabilirsiniz (Yanlış Şifre girildi alarmı, Sökülme(Tamper) Alarm,Kapı Açık zaman aşımı Alarmı)
By default, alarm function is enabled.

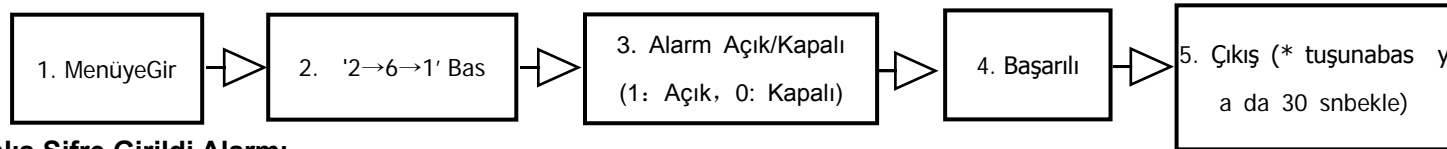

✧ Yanlış Şifre Girildi Alarmı

Şifre 3 kez üst üste yanlış girildiğinde Alarm Açık Kapalı ayarı yapılır.

Varsayılan Alarm Ayarı: AÇIK olarak gelir

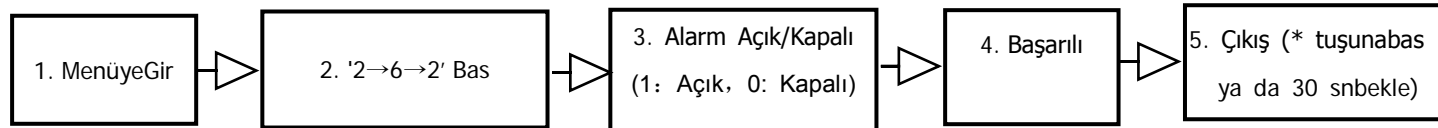

❖ **Sökülme (Tamper) Alarm**

Cihaz Söküldüğünde Alarm Açık KAPalı Ayarlamak için kullanılır

Varsayılan Alarm Ayarı: AÇIK olarak gelir

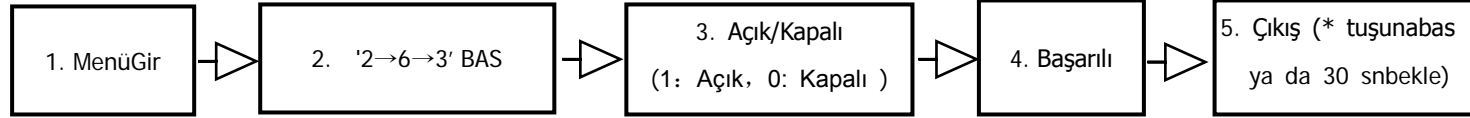

❖ **Kapı Açık Zaman Aşımı Alarmı**

Kapı Açık kalma süresi aşıldığında alarm Açık Kapalı ayarı için kullanılır

Varsayılanda Gecikme süresi : 10 sn dir

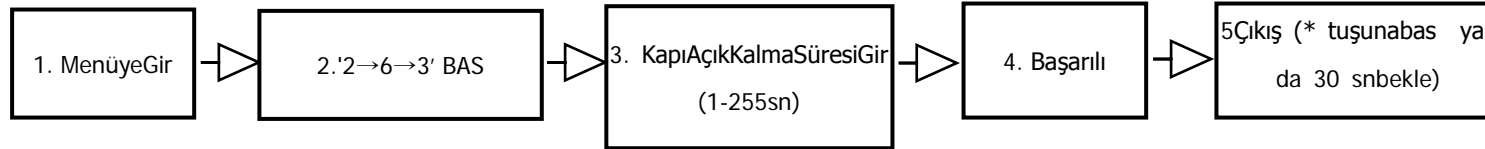

➤ Note: Girişi tamamlamak için '# tuşuna basınız. Süreyi 3 haneli girdiğinizde otomatik olarak girişi tamamlayacaktır.

If the input value is greater than 255 (seconds), 5 (seconds) is set to the duration.

Eğer süre 255 snden büyükse , 5 sn süresi ayarlanır

10) Kullanıcı Veritabanı Senkronize Etmek

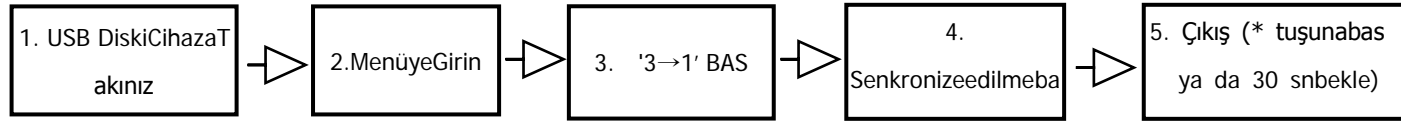

- Note: Kayıtlı Kullanıcı Verileri Excel Tablosu biçimindedir.
Kayıtlı Kullanıcı Verilerini senkronize etmek birkaç dakika sürecektir.
Senkronize edilirken YEŞİL LED yanacaktır, Lütfen USB Diski Çıkartmayınız

11) Firmware Güncelleme

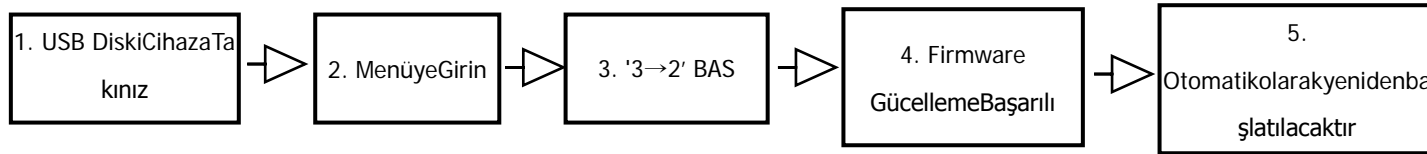

- Note: FW Güncellemede YEŞİL LED yanacaktır. Lütfen USB Diski Çıkartmayınız

12) Ses Ayarı

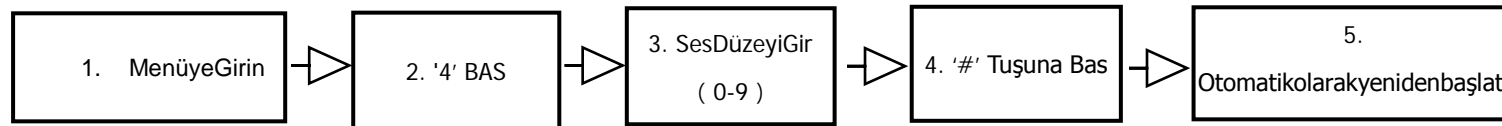

13) Parmakizi Touch Sensör Ayarı

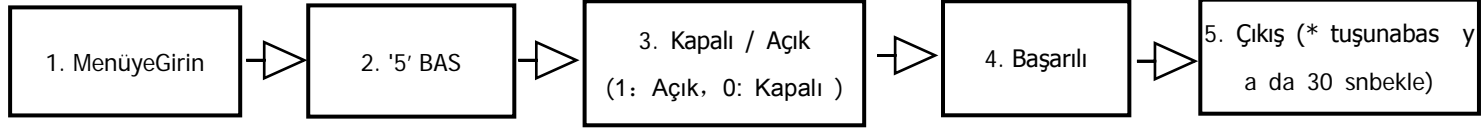

14) Yönetici Şifresi Ayarla

Başarısız (KIRMIZI LEDyanar)

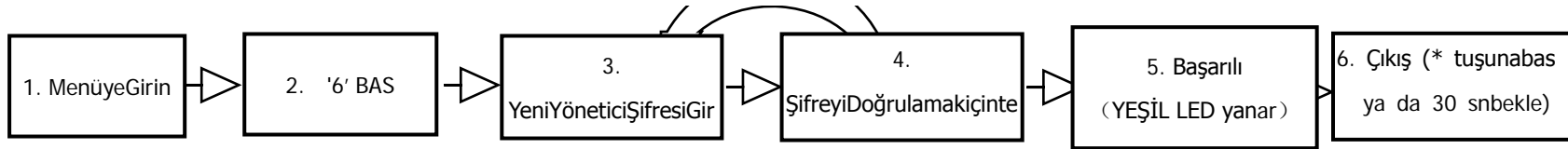

➤ Note: İşlemi bitirmek için '#' tuşuna basınız. 8 haneli girerseniz işlem otomatik olarak tamamlanacaktır.

15) Parmakizi Sensörü Ayarla

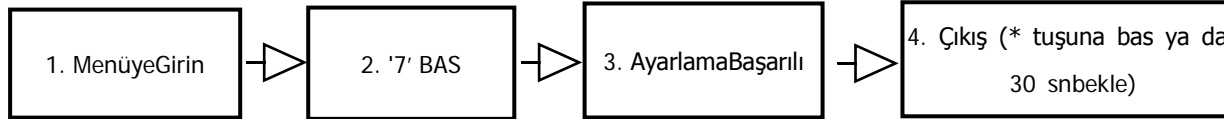

➤ Note: En iyi sonucu almak için,işlemden önce parmakizi sensörünün yüzeyini temizleyiniz, ve kalibrasyonu ışısız ya da karanlık ortamda ayarlayınız.

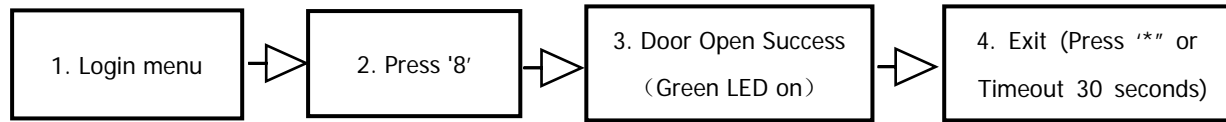
16) Open the Door**User Verification (Fingerprint/Card/Password)**

The device is in the user verification mode from power on, the user can do the verification and open the door.

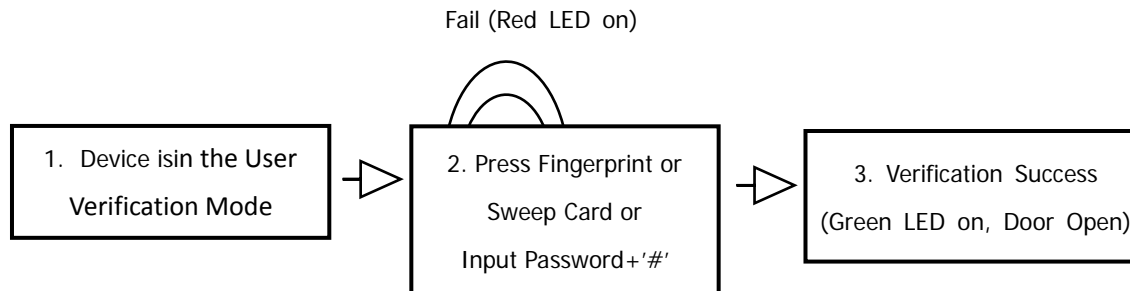

- Note: When the user pressed 8 digits in the password verification, the password is automatically accepted. Otherwise, '#' must be pressed to complete the input. By default, password "88888888" is available, and the manager must be change the default password. (See Menu 5)

Wiegand In

Wiegand 26 and wiegand 34 are supported and detected automatically.

Wiegand Out

User ID is outputted in wiegand 34.

When verified by password, 0 is outputted.

Notes1:

USB Flash Disk Management &Details:

In order to manage personnel management well,backup fingerprint,RFID card data,,after finished input all employees info,we have to USB flash disk management as below :

Please insert USB flash disk on the device and enter menu to select 3(USB flash disk managemen)----Select1(Synchronize User database), access control device and USB disk exchange personnel info syn.

If first time to use USB flash disk to sync user info,please download "UserInfo.xls" to add/delete user info.As below:(Notes:please use OFFICE-EXCEL to open or edit this excel.If use WPS to edit this EXCEL,when sync info in device,it will be met error or data is wrong.

User Information

UserID*	Name	Dept.	Fp	Card	Pwd	DeviceID*	Remark
1	May	Sales	2	/		1	
2	Janet	HR	1			1	
3	Sam	Tech	1			1	
4	Vickey	Service	2			1	
5	Ivy	Production	1			1	

Input name
It means that this user ID how many fp that you enrolled.
it means that this user used RFID card
it means that this user that you enrolled in this device.

When we open the excel report to edit ,please input user name ,dept ,device ID.

If we used multi-device,we must input device ID and please sync info,as below :

User Information

UserID*	Name	Dept.	Fp	Card	Pwd	DeviceID*	Remark
1	May	Sales	2	/		1	
2	Janet	HR	1			1	
3	Sam	Tech	1			1	
4	Vickey	Service	2			1,2,3,4,5,6,7,8	
5	Ivy	Production	1			1	

Every user can be enrolled onto 10 devices at most.
 ex: "1" or "1, 2, 5", "*" (all)

If we accidentally deleted the personnel in the machine, you can use this report to synchronize and backup this report.

Access Control Connection Details as below:

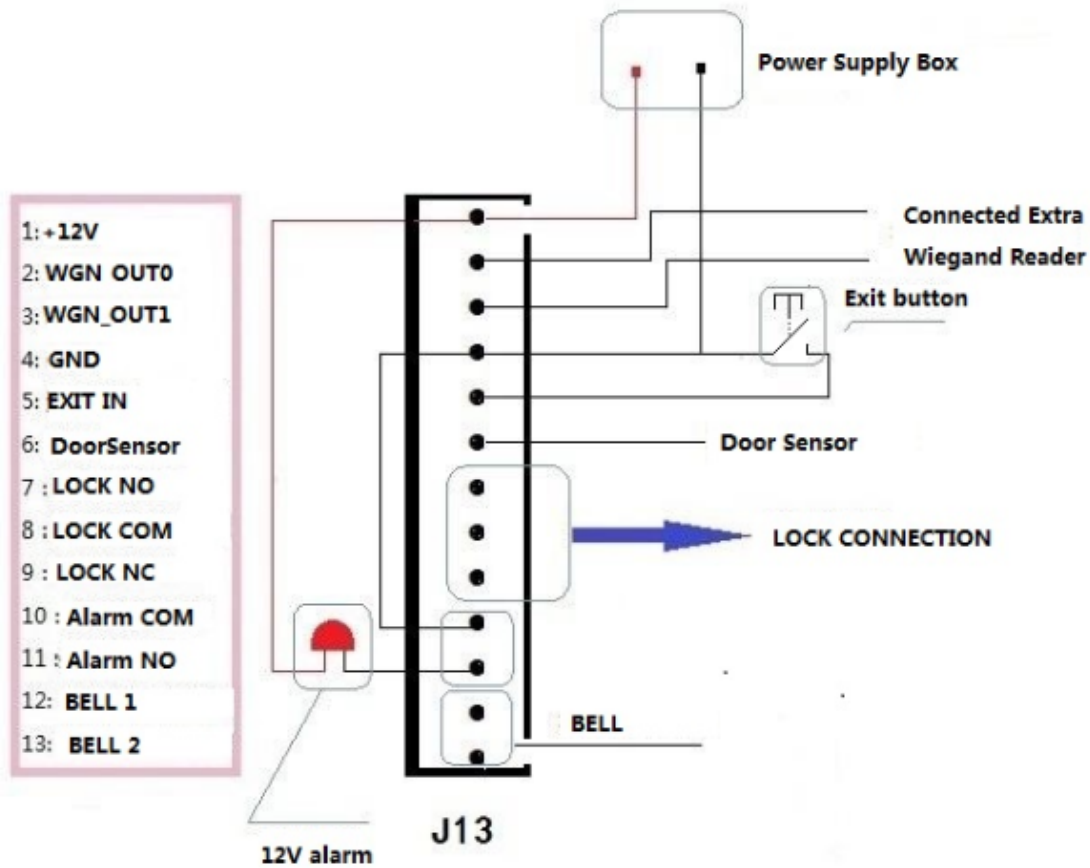

● Connector Note

-J8

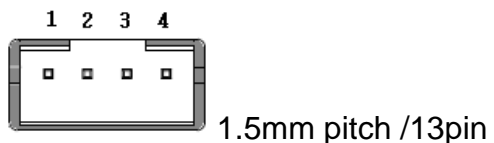

Pin	Name	I/O	Description
-----	------	-----	-------------

Fingerprint Access Control

1	12V	-	12V Power
2	WGN_OUT0	O	Wiegand output
3	WGN_OUT1	O	Wiegand output
4	GND	-	GND
5	EXIT_IN	I	Exit button input signal.
6	Door_sensor	I	Door_sensor input signal
7	NO		Lock relay's N.O(normal open) terminal.
8	COM		Lock relay's COM(common) terminal.
9	NC		Lock relay's N.C(normal close) terminal.
10	BELL COM (Alarm COM)		Bell relay's COM(common) terminal.
11	BELL NO (Alarm NO)		Bell relay's N.O(normal open) terminal.
12	BELL1		This pin is directly connected to KEY13 button
13	BELL2		This pin is directly connected to KEY13 button

-J3 (internal Wiegand Input)

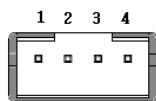

1.25mm pitch /4pin

J3 is the interface of external card reader module.

This module supports wiegand26/34.

Pin	Name	I/O	Description
1	+5V	Power	+5V Power supply to card reader.
2	WGNIN1	I	Wiegand input1. Internally pull up.
3	WGNIN0	I	Wiegand input0. Internally pull up.
4	GND	-	Ground.

